





**Flottweg**  
Separation Technik

## МЫ РАБОТАЕМ...

Страсть к проектированию и созданию оборудования, увлеченность технологиями сопровождают нас с первого дня существования Flottweg.

Сегодня, производя центрифуги, сепараторы, ленточные прессы и комплектные системы, мы продолжаем дело, которое начиналось с изготовления авиамоторов и мотоциклов. Заказчики по всему миру пользуются преимуществами нашего исключительного многолетнего опыта в области разделения жидких и твердых сред. Наши центрифуги, сепараторы и ленточные прессы применяются в самых разных областях. Множество продуктов, знакомых всем из повседневной жизни, не были бы доступны в нужном количестве и должном качестве без наших центрифуг.

## ... НА ВАШ УСПЕХ

На протяжении многих лет мы накапливали опыт в сфере технологий разделения и теперь каждый день применяем его на благо наших заказчиков. Мы расцениваем своих клиентов как партнеров и всячески поддерживаем их, используя наши знания. Мы знаем, с какими трудностями и задачами приходится сталкиваться нашим заказчикам на динамично развивающемся рынке. Мы делаем все для того, чтобы заказчики Flottweg всегда были на шаг впереди своих конкурентов.

Это не просто слова – это наше отношение к делу: технологии разделения Flottweg разработаны для Вашего успеха

Мы хотим показать **вам Flottweg**. Следуйте за нами и **загляните за кулисы нашей компании**.







## FLOTTWEG СЕГОДНЯ – ЭТО...

**... компания с мировым именем и сложившимися ценностями.** Мы следуем принципам, которые помогают нам взаимодействовать с людьми из разных стран и различных культур. Эти принципы крайне важны для нас и являются базой в нашей работе. Мы убеждены, что достижению целей способствует не только качество нашего оборудования, но и люди, работающие на Flottweg. Более 800 сотрудников по всему миру трудятся для успеха наших заказчиков.

**... клиентоориентированная компания.** Мы расцениваем своих заказчиков как партнеров и стараемся построить долгосрочные отношения, основанные на открытости и честности. Успех наших заказчиков – это наша движущая сила. Вместе с заказчиками мы хотим достичь оптимальных результатов. Результатов, которые нельзя превзойти.

**... мультикультурная компания.** Для нас очень важно, чтобы все наши сотрудники по всему миру чувствовали себя частью Flottweg Group. Каждый день мы работаем над проектами с заказчиками, которые представляют более 50 национальностей. Поэтому мультикультурность – это очевидная для нас ценность.

**... компания, нацеленная на результат.** Наша управленческая культура строится на тесном общении с сотрудниками, вдохновляющем на самостоятельную работу. Принципы руководства базируются на философии наставничества в профессиональной сфере.

**... открытая компания.** Необходимые перемены у нас всегда аргументируются их причинами. Мы общаемся открыто и честно внутри компании и со всем миром, что делает Flottweg надежным партнером как для наших клиентов, так и для наших поставщиков.





### 1911

Густав Отто, авиатор, инженер и предприниматель, основал в Мюнхене авиазавод «Gustav Otto Flugmaschinenwerke». В марте 1916 года данная компания вошла в состав баварской авиастроительной фабрики «Bayerische Flugzeugwerke». Впоследствии на базе этой фабрики была создана баварская моторостроительная компания «Bayerische Motorenwerke» – знаменитая BMW.



### 1920

После Первой мировой войны мюнхенская моторостроительная компания «Otto Werke» выпускает велосипеды с мотором. Это рождение бренда Flottweg.

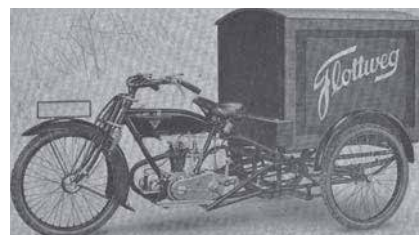

### 1932

Права на бренд выкупает Георг Брукмайер. В том же году он основывает моторостроительный завод «Flottweg Motoren-Werke». В 1933 году завод начинает выпуск мотоциклов и авиамоторов.

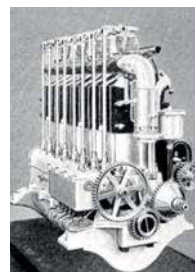

## СОВРЕМЕННАЯ ИСТОРИЯ

### 1943

В годы Второй мировой войны производство переносится из Мюнхена в соседний Фильсбибург. Завод начинает выпуск прецизионных деталей для печатных машин.



### 1953

В 50-х годах, сначала в качестве дополнительного производственного направления, компания приступает к разработке центрифуг.

### 1956

Первый декантер Flottweg тип Z1 поставлен на завод BASF AG в Людвигсхафен. С этого момента производство декантерных центрифуг становится главным делом Flottweg.



## МЮНХЕН 1920

Густав Отто, сын изобретателя двигателя внутреннего сгорания, как и отец увлеченный инженер, начал выпуск моторизированных велосипедов Flottweg. С немецкого это название можно перевести как «быстрый в пути». Так появилась торговая марка **«Flottweg»**.

Успех к компании по-настоящему пришел **в 1932 году**. Георг Брукмайер выкупает права на **моторостроительный завод Flottweg**. Несмотря на финансовый кризис ему удается заложить основы выдающегося машиностроительного предприятия. Сначала на производстве выпускали авиамоторы и мотоциклы. Важной вехой в истории компании Flottweg стала разработка в 50-е годы центрифуг со сплошной стенкой барабана, так называемых декантеров.

Шла ли речь о производстве авиамоторов, мотоциклов или центрифуг, более 80 лет наша история неразрывно связана с проектированием, развитием технологий, стремлением совершенствоваться и задавать новые стандарты.



#### 1964

Уже с разработкой своего первого высокоскоростного декантера Flottweg установил новый стандарт качества. Декантер Z1 достигал ускорения в 5 400 g. Даже мелкодисперсные твердые включения могли быть успешно отсепарированы.



Благодаря этому достижению, Flottweg подтвердил свои лидерские позиции в сфере разработки технологий.

#### 1974

Flottweg разрабатывает и конструирует трехфазную центрифугу. Данная установка под маркой Tricanter® и сегодня определяет критерии качества во многих отраслях.

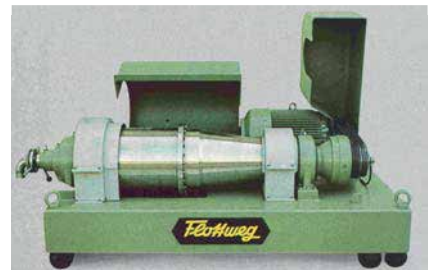

#### 1983

Специально для применения на производстве фруктовых соков разрабатывается новая линия ленточных прессов.



#### 1991

Flottweg выпускает высокопроизводительный декантер Z92-4 для эксплуатации на крупных очистных сооружениях.





## ЭТАПЫ РАЗВИТИЯ ТЕХНОЛОГИИ РАЗДЕЛЕНИЯ

**1993**

Выпуск центрифуги, и по сей день остающейся уникальной разработкой – Flottweg Sedicanter®. Установка сочетает в себе преимущества декантера и сепаратора.



... Engineered For Your Success

**1994**

Требования к приводам центрифуг постоянно растут. Flottweg разработал уникальную систему привода: Flottweg Simp Drive®. Система автоматически адаптируется к изменениям характеристик сырья, регулируя дифференциальную скорость точно к требуемым параметрам. Благодаря высокому коэффициенту полезного действия привода снижается энергопотребление и повышается эффективность сепарации.



**1995**

Вопросы защиты окружающей среды и вторичной переработки становятся все острее. Это подтолкнуло Flottweg к созданию центрифуги Sorticanter® для переработки пластиков. Данная установка сепарирует разные виды пластиков, обеспечивая максимальную точность сортировки.

## УСПЕХ НАШИХ ЗАКАЗЧИКОВ

всегда был для нас движущей силой. За более чем полвека мы накопили огромный опыт в самых разных областях применения. Мы точно знаем, с какими задачами сталкиваются наши клиенты. Наша цель – предложить лучшее решение, чтобы наши клиенты всегда были на шаг впереди своих конкурентов. На протяжении многих лет мы вместе с нашими заказчиками воплощали инновационные конструкторские и технологические идеи, которые стали частью общей истории успеха. Тысячи результативных проектов сформировали уникальный опыт наших сотрудников.



#### **1998**

Flottweg приступает к выпуску тарельчатых сепараторов. Примечательной особенностью саморазгружающихся сепараторов становится тихая и эффективная система выгрузки Soft Shot®.



#### **1999**

Для более эффективной работы на китайском рынке Flottweg открывает филиал в Шанхае, включающий офис продаж и производственную мастерскую.



#### **2002**

Важный год для Flottweg. Петер Брукмайер, сын Георга Брукмайера, выводит Flottweg из концерна и делает компанию независимой. Это стало основой для успеха в последующие годы.

#### **2007**

Запуск в производство экологических центрифуг С-серии. Из-за ужесточения природоохранных мер, увеличения цен на электроэнергию и утилизацию осадка возрастают и требования к коммунальным очистным сооружениям. Flottweg разрабатывает С-серию специально с учетом таких требований. Конструкция данных центрифуг

## ЭТАПЫ РАЗВИТИЯ ТЕХНОЛОГИИ РАЗДЕЛЕНИЯ

адаптирована к особенностям применения на очистке сточных вод. Благодаря системе привода Simp Drive® высокопроизводительные центрифуги установили новые стандарты эффективности в сгущении и обезвоживании осадка, потребляя при этом меньше электроэнергии.

### 2008

Flottweg открывает филиал в США, штат Кентукки, под названием Flottweg Separation Technology Inc.



### 2010

Начинается производство серии сепараторов, разработанной специально для пивоваренной промышленности.



### 2012

Flottweg выпускает центрифугу Tricanter® Z8E. Данная установка является на момент выпуска крупнейшей центрифугой для трехфазного разделения. Первая вышедшая с завода установка была поставлена на крахмальное производство.



... Engineered For **Your Success**

### 2014

Выпуск C-XI серии. Flottweg совершенствует C-серию. Наши инженеры модернизируют приводную систему, а также внутреннюю конструкцию центрифуги. Это приносит успех. Эффективность обезвоживания повышается, ведь центрифуги из C-XI серии обеспечивают оптимальную систему выгрузки кека и повышенную чистоту фугата.



### 2015

Flottweg выпускает 10 000-й декантер. В торжественной обстановке центрифуга была представлена в Фильсбюрге. Заказ на установку был получен от очистных сооружений в г. Лексингтон, штат Кентукки, США.



### 2016

Расширение модельного ряда Z-серии. Декантер Flottweg Z3E: гибкий в эксплуатации, удобный в обслуживании, производительный. Компактная установка обладает всеми преимуществами более крупных моделей. Как и его «старшие братья» этот декантер помогает нашим клиентам в самых разных сферах применения.







## ШЕСТЬ МИНУТ...

... потребуется, чтобы наполнить олимпийский плавательный бассейн шламом, который в данную минуту перерабатывается на наших центрифугах по всему миру.

Конечно, мало кому понравится плавать в шламе. Именно поэтому очистные сооружения по всему миру применяют наши технологии, в том числе в Атланте, Берлине, Санкт-Петербурге, Шанхае, Церматте. Ведь без эффективной обработки сточных вод невозможно достичь высокого качества водопроводной воды.

### **Flottweg в сфере водоочистки и водоподготовки**

- Обезвоживание и сгущение осадка
- Извлечение взвешенных веществ при подготовке питьевой воды
- Сгущение шламов сельскохозяйственных предприятий (животноводческих хозяйств и т.д.)







## БЕЗ ПРИМЕСЕЙ...

... должен быть концентрированный экстракт при производстве растворимого кофе.

Потребители ожидают от такого кофе хорошей растворимости – после заваривания водой в чашке не должно оставаться каких-либо частиц. В достижении этой цели поможет наш сепаратор, который позволяет удалить все взвешенные вещества из экстракта. С возможностью обеспечивать ускорение до 9 000 g сепаратор позволяет удалить даже мелкодисперсные примеси. Это гарантирует высокое качество конечного продукта для потребителя. И отличное начало дня обеспечено!

### **Flottweg в сфере производства напитков**

- Производство фруктовых соков, соков прямого отжима, овощных соков
- Пивоварение
- Производство экстрактов и растворимых напитков (чай, кофе)
- Осветление вина и виноградного сусла

... и многое другое





## НА БОЛЕЕ ЧЕМ 4 000 КИЛОМЕТРОВ...

... растянулась бы колонна грузовых автомобилей, если потребовалось бы перевезти весь объем муки, который ежегодно перерабатывают наши центрифуги по всему миру. Наше оборудование играет ключевую роль в процессе получения крахмала и глютена.

Крахмал входит в состав многих продуктов и является ценным источником углеводов для человека. Кроме того, крахмал важен и во многих промышленных сферах. Он применяется не только в пищевой отрасли, но и, например, в бумажной и текстильной промышленности.

Самый эффективный способ разделить пшеничную муку на ценные составные части – это использовать наш Tricanter®. Данная центрифуга позволяет эффективно извлечь крахмал и прочие составляющие за один этап. Это упрощает последующую обработку, повышает качество продукта и экономит расход свежей воды.

### **Flottweg в химической, фармацевтической и пищевой промышленности**

- Производство пшеничного крахмала
- Производство лактозы и казеина
- Переработка пластиков
- Производство соевого молока и соевых протеинов
- Органическая и неорганическая нефтехимия
- Производство витаминов

... и многое другое



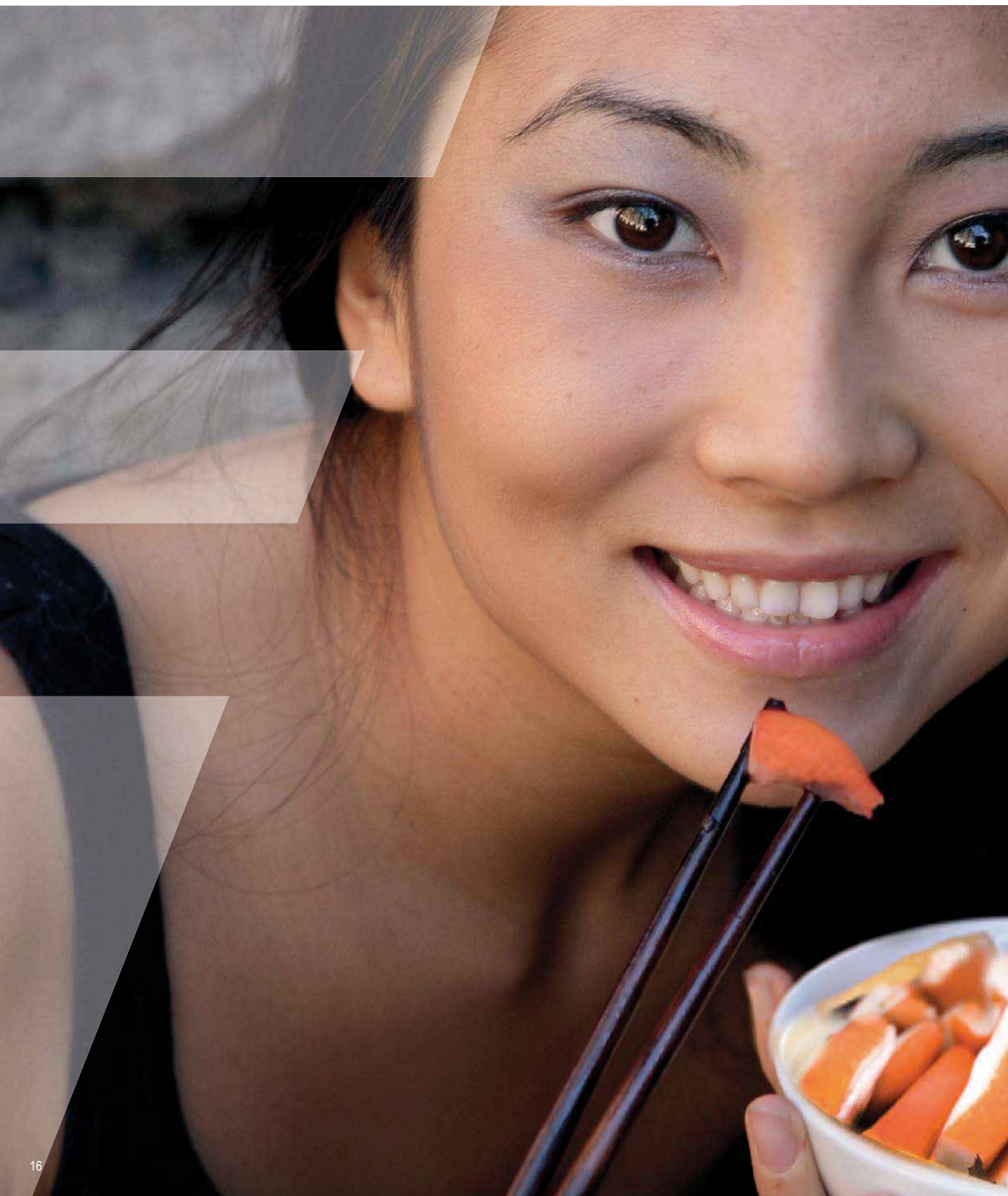

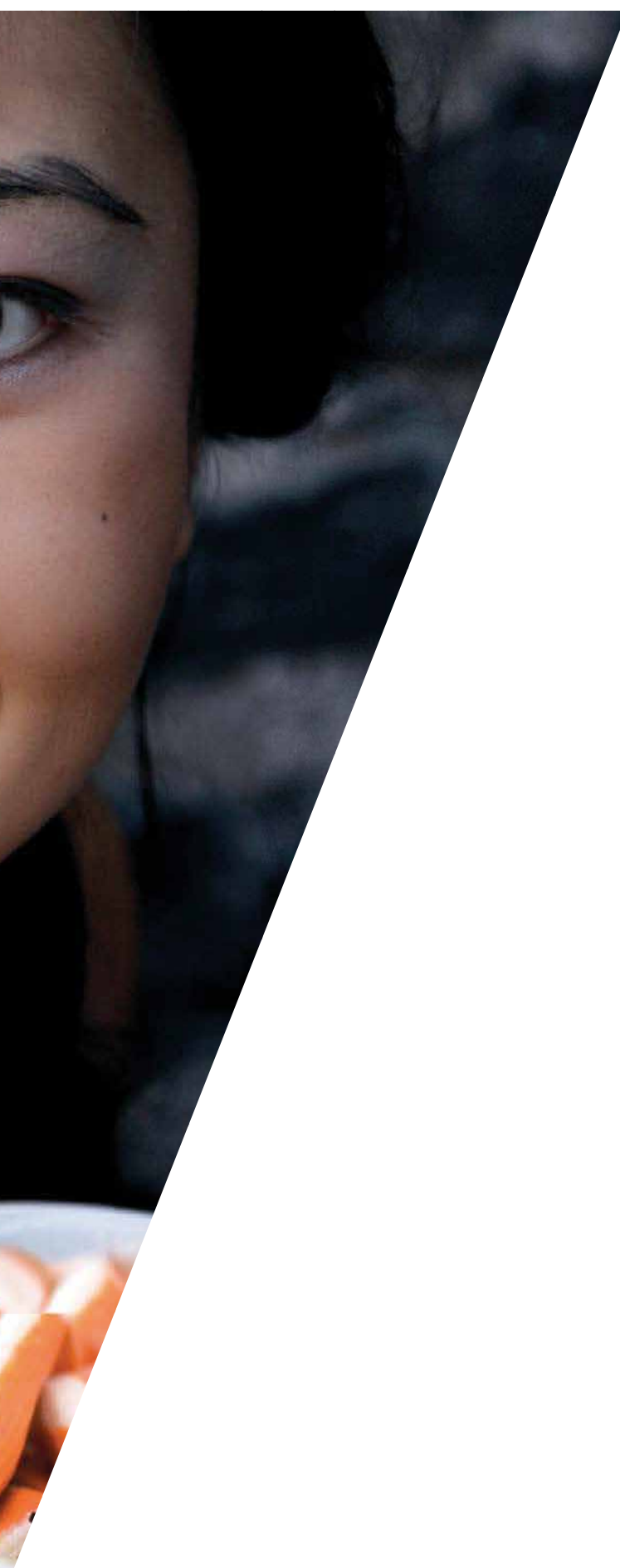

## АППЕТИТНЫЕ СУШИ И РОЛЛЫ...

... имеют с нашими центрифугами больше общего, чем Вы ожидаете. Часто в их приготовлении используется сурими. Данный продукт популярен и в других кухнях мира. Сурими – практичный ингредиент, ведь это готовая к употреблению, полезная пища с минимальным содержанием жира.

При производстве сурими наше оборудование играет ключевую роль. Ведь внедрение декантера может увеличить выход до 50%. Будьте уверены, что ни грамма ценного продукта не будет утеряно.

Деликатес поступает прямиком из центрифуги на кухню суши-бара.

### **Технологии Flottweg для получения животных белков, масел, жиров и биотоплива**

- Производство сурими
- Производство оливкового масла
- Производство и осветление пальмового масла
- Осветление пресс-масел
- Производство биоэтанола и биодизеля
- Переработка мясокостных отходов
- Переработка рыбы и рыбных отходов
- Переработка водорослей и экстракция масел

... и многое другое









## МЕЧТЫ, КОТОРЫЕ КАЖУТСЯ НЕРЕАЛЬНЫМИ...

... обычно выглядят по-другому. Глядя на черные пруды-отстойники или резервуары с застаревшей нефтью, и не подумаешь, что они представляют ценность.

Но не спешите с выводами, ведь в этих отходах еще содержится ценная сырая нефть. Именно здесь Вам будет полезна наша уникальная центрифуга Tricanter®. Из отходов Вы получите доходы! Установка позволяет разделять нефть, воду и мехпри-меси в один этап. Получаемая нефтяная фаза настолько чистая, что сразу готова к дальнейшему использованию, например, на НПЗ или в энергетике.

Таким образом, можно не только эффективно решить проблему утилизации, но и получить дополнительную нефть.

### Технологии Flottweg в промышленности и нефтепереработке

- Очистка воды после промывки песка и гравия
- Очистка сточных вод и отработанных газов на металлургических заводах
- Очистка и переработка каменноугольной смолы на коксохимических заводах
- Очистка нефтесодержащих стоков
- Переработка нефтешламов из отстойников и лагун
- Переработка нефтесодержащих осадков после очистки нефтяных резервуаров
- Очистка буровых растворов, буровых эмульсий и промывочных растворов
- Переработка руды и минералов

... и многое другое







## ТРАДИЦИИ И ИННОВАЦИИ...

...гармонично объединяются в нашей штаб-квартире в баварском городе Фильсбибург. Более 650 сотрудников ценят удобное расположение и инфраструктуру этого небольшого города, расположенного в 80 километрах к северо-востоку от Мюнхена вблизи города Ландсхут.

Впрочем, город привлекает не только своим экономическим развитием, но и высоким уровнем жизни. Любители велосипедных прогулок найдут здесь уникальный ландшафт и близость с природой. Зимой в национальный парк Баварский лес и Альпы устремляются поклонники лыжного спорта.

Аэропорт Мюнхена расположен всего в 45 минутах езды. Это практично и для тех, кто путешествует с деловыми целями, и для тех, кто отправляется в отпуск.

Также воодушевляет наших сотрудников насыщенная культурная жизнь региона и широкие возможности для активного отдыха, в том числе разнообразные фестивали и праздники.









## ОТ АВСТРАЛИИ ДО ЗАМБИИ...

Наши установки находятся по всему миру. Они эксплуатируются во многих странах, в том числе и в самых необычных на планете местах. Например, на морских судах, в Антарктиде или глубоко под землей.

Мы создали всемирную сеть собственных филиалов и сервисных служб, чтобы быть ближе к нашим заказчикам. Почти во всех странах мира у нас есть свои представители, у которых можно получить квалифицированную консультацию.

И хотя наши офисы есть во многих странах мира, декантеры, сепараторы и ленточные прессы производятся исключительно на заводе, расположенном в Германии. Требования к качеству оборудования невероятно высоки, ведь оно эксплуатируется в самых разных условиях, от тропической жары до сибирских морозов.

Мы имеем абсолютно четкое представление, каким должно быть качественное и производительное оборудование. Именно за эту надежность и марку качества «Сделано в Германии» заказчики ценят наши установки.

### Кратко о Flottweg

- Единственный завод расположен в Фильсбюрге, Германия
- Филиалы и сервисные центры имеются почти во всех странах мира
- Более 85% оборудования идет на экспорт
- Более 850 сотрудников по всему миру, из них около 650 в штаб-квартире в Фильсбюрге
- Более 50 стажеров обучается на производстве

... и многое другое

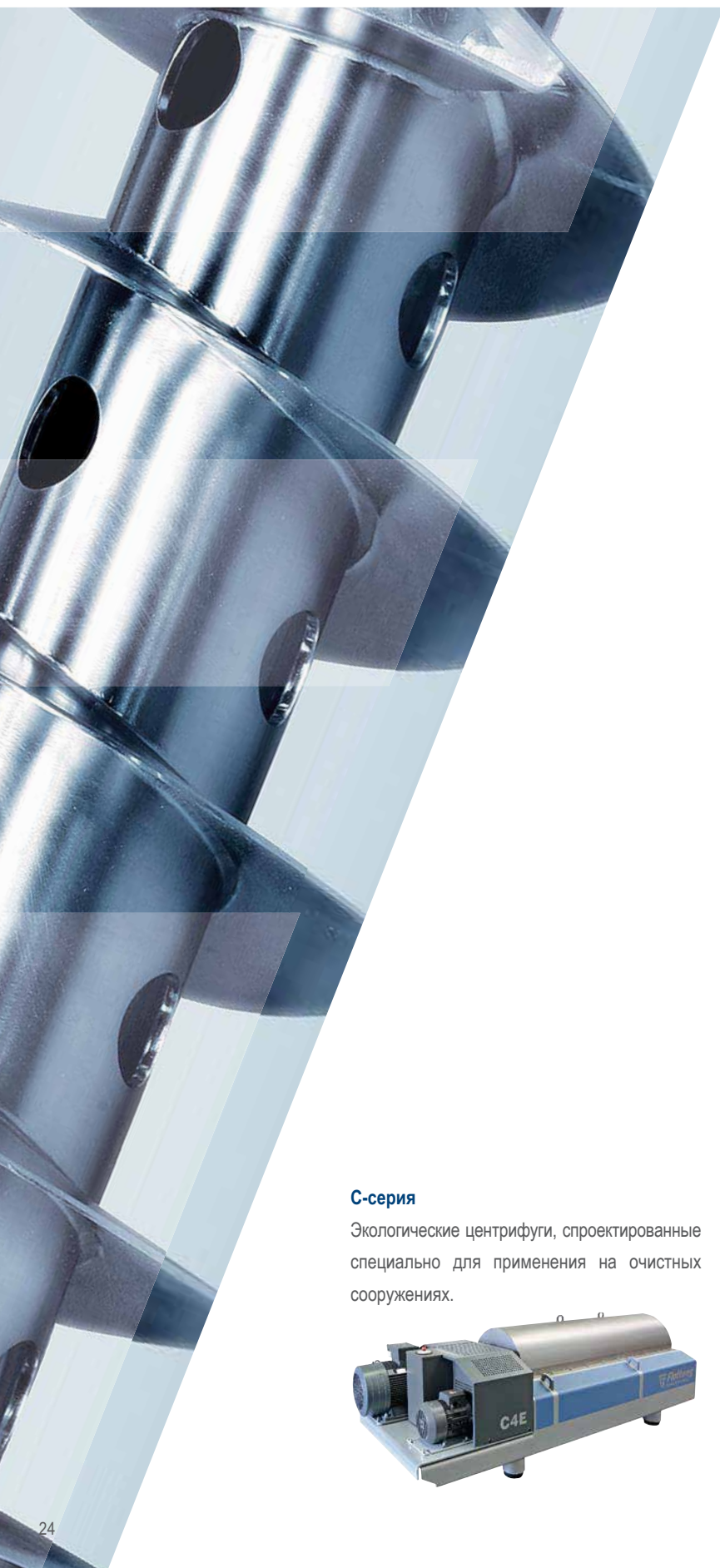

### **С-серия**

Экологические центрифуги, спроектированные специально для применения на очистных сооружениях.



### **Tricanter®**

Прототип всех трехфазных центрифуг. На протяжении многих лет эта установка совершенствовалась нами и копировалась другими. Но и сегодня наша центрифуга остается непревзойденной в своих эксплуатационных качествах.



### **Sorticanter®**

Центрифуга разработана для сортировки пластмасс. Sorticanter® способен разделять смеси пластмасс по плотностям относительно плотности воды.



### **Декантер OSE Flottweg**

Декантер OSE был специально разработан для сгущения первичного и избыточного ила. Аббревиатура OSE означает «оптимальное сгущение осадка».



### **Декантер HTS® Flottweg**

Данный декантер был специально разработан для обезвоживания осадка сточных вод. Аббревиатура HTS означает «высокое содержание сухого вещества».





### Sedicanter®

Наша уникальная запатентованная разработка. Центрифуга способна перерабатывать суспензии с мелкодисперсными трудноосаждаемыми взвешенными веществами. Sedicanter® объединяет в себе преимущества декантера и сепаратора.



### Prodecanter®

Белок – это сила. При производстве растительных и животных протеинов наш Prodecanter® показывает всю свою мощь и позволяет существенно повысить выход продукта.



### Z series

Универсальность, совершенная конструкция, энергоэффективность и высокая производительность – это лишь некоторые ключевые характеристики нашей Z-серии. Благодаря модульной концепции каждая установка может быть индивидуально адаптирована под самые разные сферы применения. Наши машины справляются и с взрывоопасными смесями, и с высокоабразивными материалами, и бережно перерабатывают продукты, когда требуется соблюдение гигиенических стандартов.



## НАДЕЖНЫЕ УСТАНОВКИ FLOTTWEG ДЛЯ ВАШЕГО УСПЕХА

### ДЕКАНТЕРНЫЕ ЦЕНТРИФУГИ...

... в сравнении с другим аналогичным оборудованием имеют самые широкие возможности применения в различных областях промышленности. Декантер является высокотехнологичным оборудованием для разделения жидких и твердых сред.

Но мы не останавливаемся на достигнутом. За годы работы Flottweg разработал множество инновационных решений в области центробежного разделения, которые задавали тон в развитии отрасли. Наши сепараторы и ленточные прессы также являются собственными разработками, и полностью отвечают высоким стандартам Flottweg. Какая бы задача не стояла перед Вами, у нас есть подходящее оборудование для ее решения.

Опираясь на глубокие знания в области механики и понимание технологических процессов, мы помогаем клиентам достичь лучших результатов сепарации.

Индивидуальные решения, разработанные для успеха наших клиентов.



### Recuvane®

Система позволяет сэкономить до 10-20% электроэнергии и может быть легко внедрена в любую центрифугу.



### Simp Drive®

Вот уже более 20 лет данная инновационная разработка Flottweg задает стандарты качества приводных систем: энергоэффективность, мощность и рентабельность. Инженеры Flottweg постоянно работают над совершенствованием привода Simp Drive®.

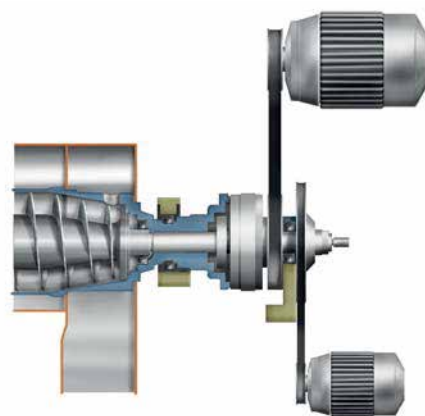

В сочетании с разработанной нами системой **Simp Control®**, вы получите уникальную возможность максимально оптимизировать процесс. Система автоматически настраивает установку в зависимости от нагрузки. Это экономит затраты на энергию, ведь расходуется только требуемый ее объем. Это повышает качество продукта на выходе, так как автоматически сглаживаются неравномерные характеристики сырья в подаче.

## СЕПАРАТОРЫ, ЛЕНТОЧНЫЕ ПРЕССЫ И ОТДЕЛЬНЫЕ УЗЛЫ

### AC series

Удобные в эксплуатации, надежные и, как наши декантерные центрифуги, сделаны в Германии – вот одни из ключевых характеристик сепараторов Flottweg AC-серии.

В сравнении с центрифугами со сплошной стенкой барабана сепараторы могут достигать более высокой скорости вращения благодаря особенностям конструкции. В дополнении к этому пакет тарелок создает большую поверхность для осветления. Это делает возможным извлечение даже самых мелких твердых включений и точное разделение смесей из двух жидких фаз.



Особой характеристикой сепараторов Flottweg является система Soft Shot®.

### Soft Shot®

Сердце установки – система выгрузки из барабана Soft Shot®. Данная система позволяет проводить бережную для продукта и малозумную выгрузку, а также свободно комбинировать полные и частичные выгрузки.

### Ленточные прессы BFRU-серии

Наши ленточные прессы отличаются удобством эксплуатации и высоким выходом продукта. Мы используем только высококачественную нержавеющую сталь, что обеспечивает соблюдение гигиенических стандартов и является залогом долговечной надежной эксплуатации.





A man in a dark suit and tie stands in profile, looking upwards and to the right. He is holding a large, dark blue, tilted rectangular sign. The sign features the Flottweg logo, which consists of a stylized white 'F' made of three horizontal bars of varying lengths, followed by the word 'Flottweg' in a bold, white, sans-serif font. Below 'Flottweg' is the text 'Separation Technology' in a smaller, white, sans-serif font. The background is a light-colored, textured wall with some cracks and shadows. The overall composition is dynamic due to the tilted sign and the man's upward gaze.

**Flottweg**  
Separation Technology

## СОБСТВЕННЫЙ ПРОЕКТНЫЙ ОТДЕЛ...

... имеется на Flottweg для каждого из пяти направлений применения оборудования. Данные отделы работают напрямую с нашими отделами продаж. Это значительно упрощает коммуникацию внутри компании. Мы знаем требования наших заказчиков и особенности их производств. Совместно мы неоднократно разрабатывали индивидуальные решения, адаптированные под конкретное предприятие.

Ведь насколько широк модельный ряд нашего оборудования, настолько же разнообразны задачи, с которыми наши заказчики сталкиваются каждый день на своем производстве. Наши индивидуальные решения дают Вам ощутимую выгоду. Разработанные с учетом конкретных требований установки работают эффективней и показывают лучшую производительность.

## РЕШЕНИЯ FLOTTWEG ДЛЯ ВАШЕГО УСПЕХА

### Обзор наших услуг

- Офисы компании по всему миру
- Лабораторные тесты, особенно для новых продуктов и процессов
- Опытно-промышленные испытания на площадке заказчика по всему миру
- Индивидуальные решения
- Сеть сервисных служб по всему миру
- Поставка запасных частей гарантирована на срок до 30 лет
- Гарантийное обслуживание







## ЗАЛОГ УСПЕХА КОМПАНИИ НАШИ СОТРУДНИКИ



Возможно, кто-то скажет, что мы на Flottweg слишком педантичны и увлечены техникой. Но, работая над каждым проектом, мы стараемся думать и действовать с точки зрения нашего заказчика и учитывать все его требования. Может быть, именно наша искренняя увлеченность технологиями центробежного разделения и привлекает наших заказчиков. Ведь за успехом любой компании стоят, в первую очередь, ее сотрудники и их профессиональный опыт.

Именно поэтому мы уделяем много внимания образованию наших работников. Мы из поколения в поколение передаем знания о технологиях. Нашей особой гордостью является профессиональное училище при заводе, которое существует с 1946 года.

Некоторые наши коллеги начинали свой путь на Flottweg еще учениками, а сегодня занимают уже руководящие посты. Ведь мы всегда стремимся к перспективному и долгосрочному сотрудничеству.

Сделать карьеру в компании для нас не просто заманчивая перспектива. Мы видим в этом ясную цель для каждого – быть важной частью компании благодаря своим знаниям, трудолюбию и талантам.







**Клаудиа Эрбер**

отдел продаж, во Flottweg с июля 1999 года

Главное для меня на Flottweg – это люди, с которыми я работаю. Я помогаю менеджерам по продажам, чтобы они достигали оптимальных решений для самых сложных проектов. Также я высоко ценю гибкий график работы, что является большим плюсом для меня как для матери двоих детей.



**Юлия Лор**

отдел рекламы, во Flottweg с октября 2010 года

В моей работе меня особенно привлекают разносторонние задачи: здесь есть место и творчеству, и финансовому планированию. Работа в команде с коллегами по всему миру – это очень интересно и отличная возможность совершенствовать свой уровень английского языка. Каждый день я узнаю что-то новое. И, конечно, важно чувство стабильности, которое дает рабочее место в современной развивающейся компании, какой является Flottweg.



**Кевин Хардель**

цех изготовления барабанов, во Flottweg с августа 2014 года

Больше всего на Flottweg мне нравится рабочая атмосфера. Здесь все поддерживают друг друга. При выполнении особенно сложных задач можно всегда рассчитывать на поддержку. Социальный пакет, который предлагает Flottweg, также вне конкуренции. Кроме доплат к отпуску и Рождеству сотрудники получают полную страховку от несчастных случаев, в том числе и вне рабочего времени, а также доплату на транспортные расходы.



### **Михаэль Майербек**

цех балансировки и фрезерования,  
во Flottweg с сентября 2000 года

*Мне очень импонирует, что на Flottweg я каждый день работаю над созданием самого современного оборудования. Кроме того, в коллективе царит прекрасная атмосфера. Ты – часть команды, а не просто номер в таблице.*



### **Карл Ракезидер**

руководитель отдела EFO,  
во Flottweg с октября 1992 года

*Присутствие Flottweg на международном рынке и эксплуатация наших установок в самых разных отраслях промышленности делает работу в этой компании особенно увлекательной. Наиболее ценным я считаю и опыт совместной работы с коллегами по всему миру. Контакт с людьми из других стран и представляющих разные культуры, притом не только по телефону, но и при личном общении в деловых поездках, делает каждый рабочий день интересным. Кроме того, мне очень важно, что наши установки вносят большой вклад в охрану окружающей среды и разумное обращения с ресурсами.*



## **ЧТО ДЕЛАЕТ FLOTTWEG ОСОБЕННЫМ ДЛЯ МЕНЯ...**

### **Флориан Штайнбрюкнер**

отдел контроля качества, во Flottweg  
с сентября 2004 года

*Мне нравится работать в нашей молодой постоянно развивающейся команде, и я ценю разнообразие задач, решение которых входит в мои обязанности. Отсутствие строгой иерархии и сильный командный дух в компании создают потрясающую рабочую атмосферу. Постоянное развитие позволило Flottweg стать одним из крупнейших предприятий в нашем регионе. Но если посмотреть на внутреннюю структуру, то мы по-прежнему остаемся семейной компанией. У нас акционеры и высшее руководство знает каждого работника на заводе по имени и ценит труд каждого. Ежегодные доплаты сотрудникам и даже стажерам – лучшее тому подтверждение. В хорошей компании и у сотрудников все хорошо. И этим Flottweg выгодно отличается от других работодателей.*





# Flottweg Separation Technology – Engineered For Your Success

Flottweg SE  
Industriestraße 6 - 8  
84137 Vilsbiburg  
Deutschland (Germany)

Tel.: +49 8741 301-0  
Fax: +49 8741 301-300

[mail@flottweg.com](mailto:mail@flottweg.com)  
[www.flottweg.com](http://www.flottweg.com)